

# FourCut

## Menetesztergálás négyélű lapkával

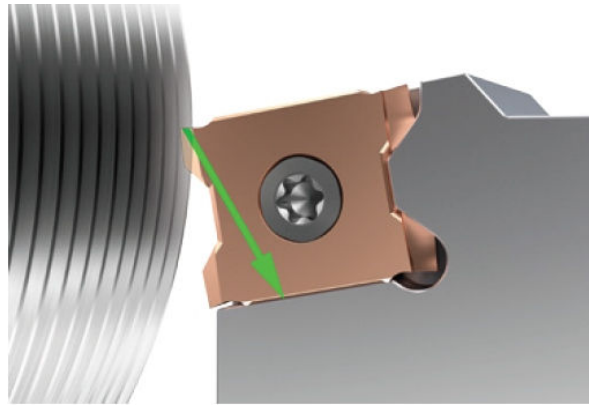

Az új négyélű menetlapka több előnnyel rendelkezik a hagyományos háromélű lapkával szemben:

- gazdaságosabb,
- erősebb,
- jobb hozzáférést biztosít a munkadarabhoz,
- állandó, optimális hátszöge van.

### Gazdaságos

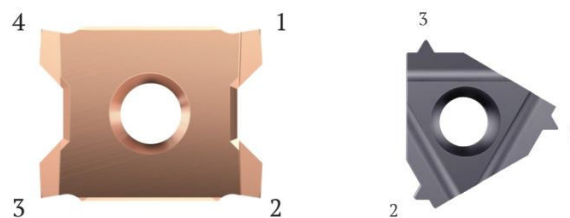

**Négy él - három áráért.** Mivel a lapka ára azonos a háromélűével, egy él 25%-kal olcsóbb.

### Erősebb

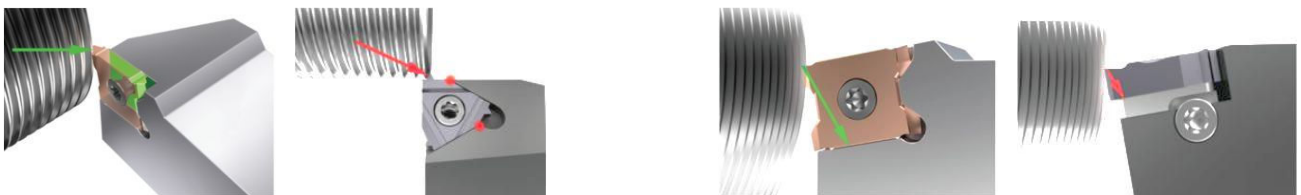

#### Erős és stabil forgácsolás.

A négyélű lapka függőleges elrendezésű, így a forgácsoló erő a lapka belseje felé irányul. Nem lép fel hajlító igénybevétel, nincs szükség alátétlapkára. Az oldalirányú erők sem jelentenek problémát, mivel a lapka síkja veszi fel ezeket az erőket. Nincs gyenge pontja a szerszámtartónak.

## Hozzáférés

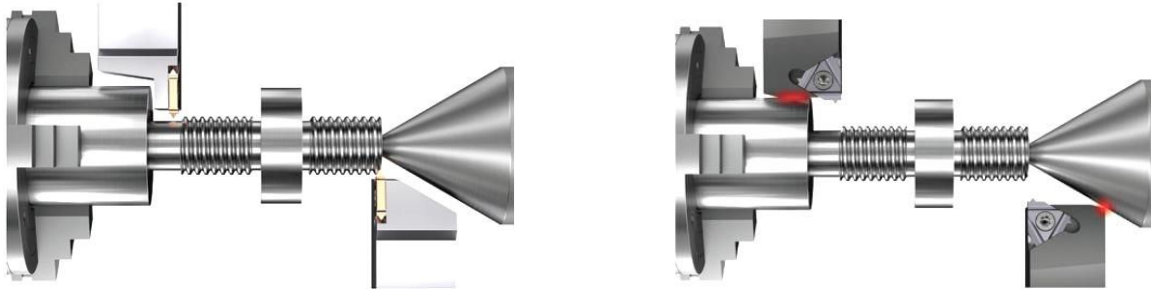

### Minimális anyagvesztés.

Nem kell hosszabb anyagot használni, mint amekkora a menethez szükséges lenne. Kis alkatrészeknél is lehet rövid csúcsot használni, ami stabilabbá teszi a rendszert.

## Optimális hátszög



### Tökéletes forgácsolási feltételek.

A lapka 6-tengelyű köszörűgépen készül, minden oldalon 7° hátszöggel, amely a következő előnyökkel jár:

1. Jobb forgácsolási feltételek. - 2. Azonos tartó használható különböző menetemelkedéshez, mert a nagyobb hátszög nagyobb dőlésszög különbséget enged. - 3. A kisebb hátszög a rádiusznál erősebbé, tartósabbá teszi a lapkát.

## Választék

12x12 - 16x16 - 20x20 - 25x25 mm  
jobbos-balos készszár

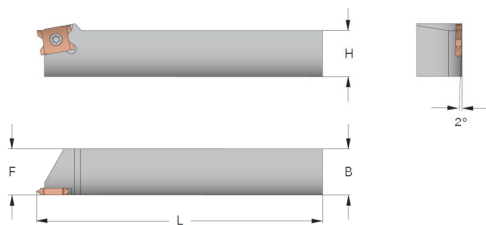

M - UN - G/Rp - NPT - 60° - 55° - PG - TR lapka

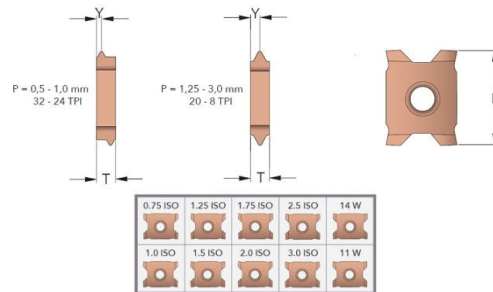

Forgalmazó:

# FourCut menetszerszám árjegyzék 2017.

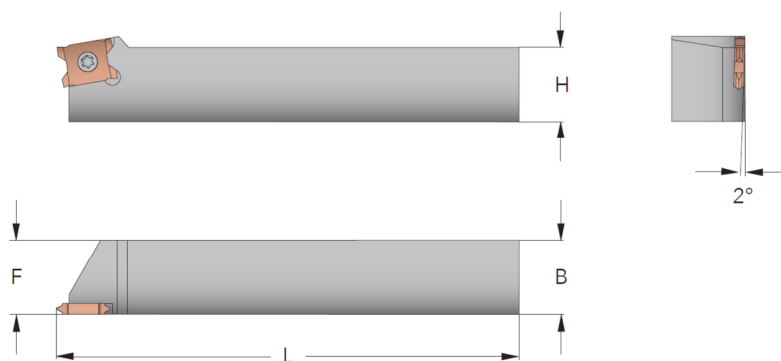

Lapka (mm)	Cikkszám	Jobbos/balos	B/H (mm)	L (mm)	F (mm)	Nettó ár
12	SER1212H12	Jobbos	12	100	12	32 €
12	SER1616H12	Jobbos	16	100	16	32 €
12	SER2020K12	Jobbos	20	125	20	32 €
12	SER2525M12	Jobbos	25	150	25	34 €
12	SEL1212H12	Balos	12	100	12	32 €
12	SEL1616H12	Balos	16	100	16	32 €
12	SEL2020K12	Balos	20	125	20	32 €
12	SEL2525M12	Balos	25	150	25	34 €

Minden lapka köszörült profilú, forgácstörős.  
Bevonat: AlTiSiN univerzális használatra.

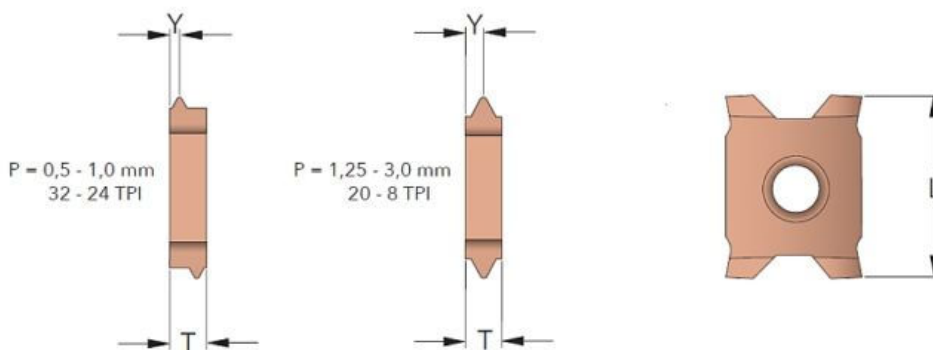

## M – metrikus menet

P (mm)	Cikkszám	L (mm)	T (mm)	Y (mm)	Nettó ár
0,5	12E-0.5	12	2,4	0,4	14,00 €
0,6	12E-0.6	12	2,4	0,6	14,00 €
0,7	12E-0.6	12	2,4	0,6	14,00 €
0,75	12E-0.75	12	2,4	0,6	14,00 €
0,8	12E-0.8	12	2,4	0,6	14,00 €
1,0	12E-1.0	12	2,4	0,6	11,80 €
1,25	12E-1.25	12	2,4	1,2	11,80 €
1,5	12E-1.5	12	2,4	1,2	11,80 €
1,75	12E-1.75	12	2,4	1,2	11,80 €
2,0	12E-2.0	12	2,4	1,2	11,80 €
2,5	12E-2.5	12	3,6	1,8	13,00 €
3,0	12E-3.0	12	3,6	1,8	13,00 €



5 darabos készlet (5X12E) 61 €

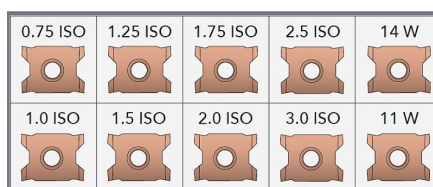

10 darabos készlet (10X12E) 122 €

Az árak az ÁFÁ-t nem tartalmazzák.

## UN – amerikai menet

TPI	Cikkszám	L (mm)	T (mm)	Y (mm)	Nettó ár
32	12E-32UN	12	2,4	0,6	14,00 €
28	12E-28UN	12	2,4	0,6	14,00 €
24	12E-24UN	12	2,4	0,6	11,80 €
20	12E-20UN	12	2,4	1,2	11,80 €
18	12E-18UN	12	2,4	1,2	11,80 €
16	12E-16UN	12	2,4	1,2	11,80 €
14	12E-14UN	12	2,4	1,2	11,80 €
13	12E-13UN	12	2,4	1,2	11,80 €
12	12E-12UN	12	2,4	1,2	11,80 €
11	12E-11UN	12	3,6	1,8	13,00 €
10	12E-10UN	12	3,6	1,8	13,00 €
9	12E-9UN	12	3,6	1,8	13,00 €
8	12E-8UN	12	3,6	1,8	13,00 €

## G/Rp – Whitworth csőmenet

TPI	Cikkszám	L (mm)	T (mm)	Y (mm)	Nettó ár
28	12E-28W	12	2,4	0,6	11,80 €
19	12E-19W	12	2,4	1,2	11,80 €
14	12E-14W	12	2,4	1,2	11,80 €
11	12E-11W	12	3,6	1,8	13,00 €

## NPT – kúpos csőmenet

TPI	Cikkszám	L (mm)	T (mm)	Y (mm)	Nettó ár
27	12E-27NPT	12	2,4	0,6	13,00 €
18	12E-18NPT	12	2,4	1,2	13,00 €
14	12E-14NPT	12	2,4	1,2	13,00 €
11,5	12E-11.5NPT	12	3,6	1,8	13,00 €

## 60° – részprofil

P (mm)	TPI	Cikkszám	L (mm)	T (mm)	Y (mm)	Nettó ár
0,35-1,0	72-24	12E-AA60	12	2,4	0,6	11,80 €
0,5-2,0	48-12	12E-A60	12	2,4	1,2	11,80 €
0,5-3,0	48-8	12E-AG60	12	2,4	1,2	13,00 €
1,75-3,0	14-8	12E-G60	12	3,6	1,8	13,00 €

## 55° – részprofil

P (mm)	TPI	Cikkszám	L (mm)	T (mm)	Y (mm)	Nettó ár
0,35-1,0	72-24	12E-AA55	12	2,4	0,6	11,80 €
0,5-2,0	48-12	12E-A55	12	2,4	1,2	11,80 €
0,5-3,0	48-8	12E-AG55	12	2,4	1,2	13,00 €
1,75-3,0	14-8	12E-G55	12	3,6	1,8	13,00 €

## PG – páncélcső menet DIN 40430

TPI	Cikkszám	L (mm)	T (mm)	Y (mm)	Nettó ár
20	12E-20PG	12	2,4	1,2	16 €
18	12E-18PG	12	2,4	1,2	16 €
16	12E-16PG	12	2,4	1,2	16 €

## TR - trapézmenet DIN 103

P (mm)	Cikkszám	L (mm)	T (mm)	Y (mm)	Nettó ár
1,5	12E-1.5TR	12	2,4	1,2	16 €
2,0	12E-2.0TR	12	2,4	1,2	16 €
3,0	12E-3.0TR	12	3,6	1,8	16 €

Az árak az ÁFÁ-t nem tartalmazzák.